

dck.

Deceuninck Colombia

Casa Matriz
Variante Turbaco - Cll 1 Cra 2-5 Dup 1-
Zona Franca Parque Central
Bodega 15 Cartagena - Colombia
www.deceuninck.co
T: +57 3023992771
colombia@deceuninck.com



 **deceuninck**

LÍNEA SL/DL-322

VENTANAS DE PVC

WWW.DECEUNINCK.CO

Ventajas y cualidades

Sistemas de Ventanas y Puertas Deceuninck



Eficiente Aislamiento Térmico.

No importa en qué clima se instalen las puertas y ventanas Deceuninck, ellas van a contribuir a crear un ambiente cómodo y acogedor en su casa. Debido a que el diseño de los componentes evita los puentes térmicos, la ventana terminada tendrá extraordinarias características de aislación térmica.



Comportamiento en Caso de Incendios.

Pruebas de fuego han demostrado que los materiales Deceuninck, siendo retardadores naturales de llama durante toda su vida útil, no van a generar, apoyar o potenciar el desarrollo de incendios accidentales. A diferencia de las ventanas de madera, los elementos Deceuninck no apoyan la combustión y son auto extinguidos.



Resistencia a las Termitas.

Los sistemas de puertas y ventanas Deceuninck son totalmente resistentes a las termitas, gracias a los extraordinarios desarrollos de las materias primas de las ventanas y puertas Deceuninck.



Resistencia a la Intemperie.

Más que cualquier otro material de construcción, las puertas y ventanas Deceuninck continúan en uso por muchos años debido a las excelentes propiedades de nuestros materiales empleados. Los componentes Deceuninck no se alteran en condiciones de temperaturas extremas, ni por los efectos de la intemperie.



Alto aislamiento acústico.

La protección contra el ruido es una característica esencial de una ventana moderna, a fin de garantizar una vida confortable, tanto en el hogar como en la oficina.



Alta Seguridad.

Los perfiles de gran estabilidad fabricados por Deceuninck para puertas y ventanas ofrecen la mejor solución para aumentar la seguridad. Accesorios especiales y cristales de seguridad, más la fabricación calificada de la ventana y una instalación experta de la misma, otorgan una mayor seguridad.



Libre de Mantenimiento.

Los sistemas de puertas y ventanas Deceuninck no necesitan de mantenimiento regular y de alto costo. No se degradan, no se deforman ni corroen, incluso en climas tropicales o en ambientes costeros salinos. Por lo tanto, su mantenimiento se reduce a una simple limpieza que prácticamente mantiene inalterable su color y valor en el tiempo.



Máxima Estanqueidad.

Los sistemas de puertas y ventanas Deceuninck, gracias a sus componentes logran una mayor eficacia en ambientes marinos o salados sin perjuicio del acabado de la superficie o su performance. Una de las principales características de las ventanas Deceuninck es su resistencia a las lluvias con viento y lo estanco de sus burletes y juntas de tope perimetral.



Máxima Resistencia a los Vientos.

Debido a las excelentes propiedades de los componentes empleados, los sistemas de puertas y ventanas Deceuninck son ideales en lugares costeros y zonas de exposición extrema al viento, logrando mayor resistencia debido a sus propiedades de alta calidad y materiales de alta tecnología.



dck.



LÍNEA SL/DL-322

SL/DL-322 tipo americano es un sistema corredizo de gran estructura y funcionalidad que aporta una gran ventaja para sus proyectos. Se caracteriza por su diseño de líneas simple que contiene tres Cámara de aislación y un sistema de felpa perimetral en sus hojas, además de contar con traslapeo fijo y móvil reforzado y un acristalamiento desde 4 a 16 mm de espesor.

Lo convierte en unos de los productos con altísimo estándares de calidad dentro de los sistemas tipo americano y que se suma a su excelente relación costo/beneficio. Gracias a su estructura termoselladas y hojas que soporta termopaneles DVH, logra una mayor hermeticidad evitando filtraciones y un comportamiento térmico y acústico adecuado.

Opciones de apertura

Fijo: Ideal para espacios donde solo se requiere iluminar sin la necesidad de generar ventilación, o como para complementar otra ventana con cualquier tipo de apertura. Ofrece un aislamiento térmico y acústico excepcional.

Guillotina: La ventana de guillotina básicamente se compone de dos bastidores que se deslizan en sentido vertical. Por lo tanto, el desplazamiento se da gracias a las guías que se instalan en los laterales del marco. Son la opción ideal en espacios muy pequeños donde otro tipo de ventanas no pueden instalarse, además de generar corrientes perfectas y estables según sea su requerimiento.

Monorriel: Apertura única con disposición de una hoja móvil y paño fijo, con cámaras de aislación y felpa instalada en fábrica que permite mejorar la aislación térmica y acústica. traslapeo fijo y móvil reforzados en interior que dan mayor estabilidad y cierre de pestillo central en traslapeo móvil.

Doble Riel: aporta funcionalidad a los espacios, otorgando mayor libertad de apertura y estabilidad gracias a los refuerzos de acero interior que contienen sus hojas respectivas.

Gracias a su tercer riel adicplable, logra mayor solución para espacios grandes y la convierten en un sistema versatil para su hogar.

Triple Riel: Apertura de tres hojas móviles, toda la tecnología aplicada para grandes aperturas y múltiples opciones de movimiento, conectando más tus espacios hacia el exterior.



SUSTAINABILITY

INNOVATION

RELIABILITY



RELIABILITY



INNOVATION



SUSTAINABILITY





LÍNEA SL-322

dck.

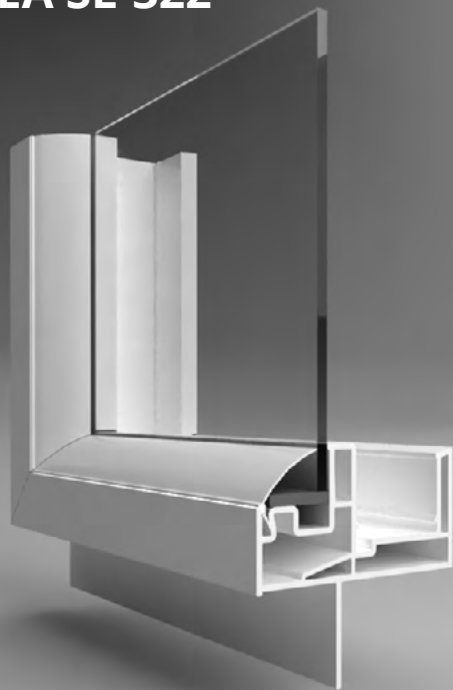

SUSTAINABILITY

INNOVATION

RELIABILITY



RELIABILITY



INNOVATION



SUSTAINABILITY



Estructura y
funcionalidad

• FIJO

Cristal monolítico

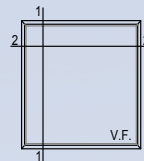

ACRISTALAMIENTO DESDE 4mm HASTA 16 mm.
INCLUYE ALETA PERIMETRAL.
DISEÑO DE 3 CÁMARAS.
PROFUNDIDAD CONSTRUCTIVA 68.5 mm.

VALIDAR MEDIDAS MÁXIMAS SEGÚN MANUAL TÉCNICO Y DE FABRICACIÓN.



deceuninck

Detalle 1

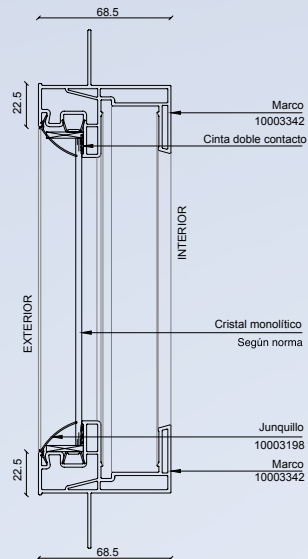

Detalle 2

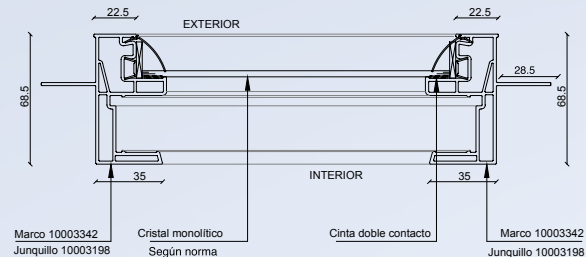

BUILDING A SUSTAINABLE HOME





LÍNEA SL-322

dck.



SUSTAINABILITY

INNOVATION

RELIABILITY



RELIABILITY



INNOVATION



SUSTAINABILITY



Estructura y
funcionalidad

• FIJO Cristal termopanel

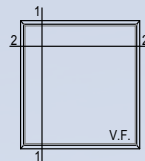

deceuninck

ACRISTALAMIENTO DESDE 4mm HASTA 16 mm.
INCLUYE ALETA PERIMETRAL.
DISEÑO DE 3 CÁMARAS.
PROFUNDIDAD CONSTRUCTIVA 68.5 mm.

VALIDAR MEDIDAS MÁXIMAS SEGÚN MANUAL TÉCNICO Y DE FABRICACIÓN.

Detalle 1

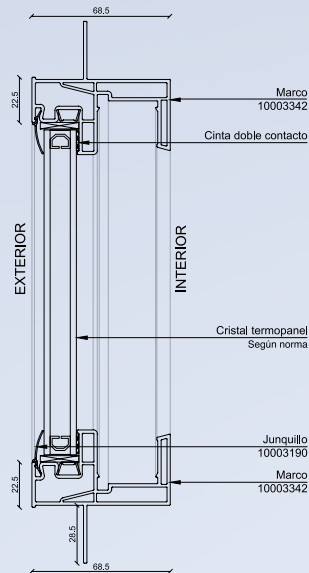

Detalle 2

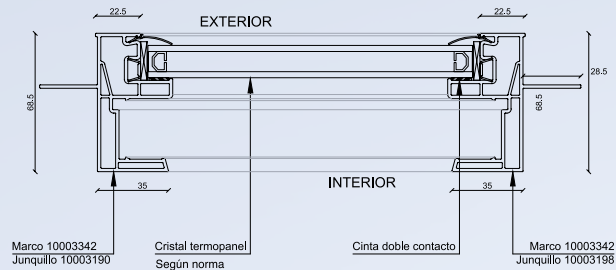

BUILDING A SUSTAINABLE HOME



RELIABILITY



INNOVATION



SUSTAINABILITY



LÍNEA SL-322

dck.



SUSTAINABILITY

INNOVATION

RELIABILITY



RELIABILITY



INNOVATION



SUSTAINABILITY



Estructura y
funcionalidad

• CORREDERA MONORRIEL

Cristal monolítico

Detalle 1

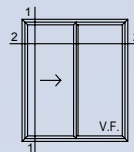
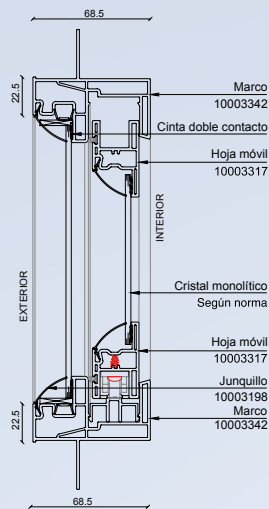

ACRISTALAMIENTO DESDE 4mm HASTA 16 mm.
 INCLUYE ALETA PERIMETRAL.
 DISEÑO DE 3 CÁMARAS.
 SISTEMA DE CIERRE FELPA PERIMETRAL EN HOJA.
 TRASLAPÓ FIJO Y MÓVIL REFORZADO.
 CIERRE DE PESTILLO CENTRAL EN TRASLAPÓ MÓVIL.
 PROFUNDIDAD CONSTRUCTIVA 68.5 mm.

VALIDAR MEDIDAS MÁXIMAS SEGÚN MANUAL TÉCNICO
 Y DE FABRICACIÓN.

Detalle 2

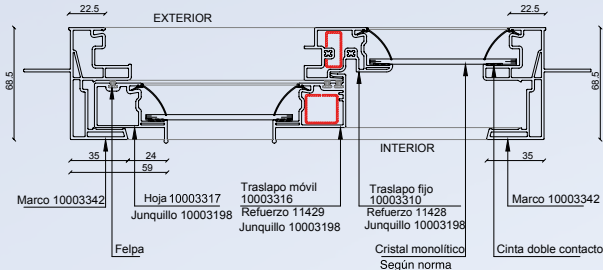

deceuninck

BUILDING A SUSTAINABLE HOME





LÍNEA SL-322

dck.

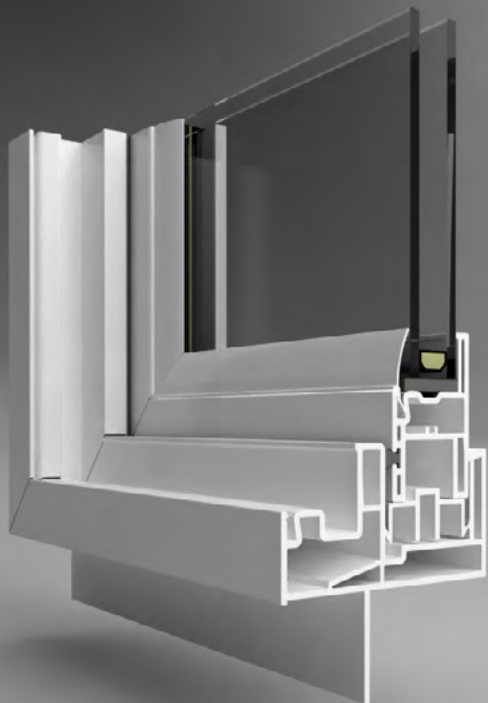

SUSTAINABILITY

INNOVATION

RELIABILITY



RELIABILITY



INNOVATION



SUSTAINABILITY



Estructura y
funcionalidad

• CORREDERA MONORRIEL

Cristal termopanel

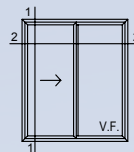

deceuninck

ACRISTALAMIENTO DESDE 4mm HASTA 16 mm.
INCLUYE ALETA PERIMETRAL.
DISEÑO DE 3 CÁMARAS.
SISTEMA DE CIERRE FELPA PERIMETRAL EN HOJA.
TRASLAPLO FIJO Y MÓVIL REFORZADO.
CIERRE DE PESTILLO CENTRAL EN TRASLAPLO MÓVIL.
PROFUNDIDAD CONSTRUCTIVA 68.5 mm.

VALIDAR MEDIDAS MÁXIMAS SEGÚN MANUAL TÉCNICO
Y DE FABRICACIÓN.

Detalle 1

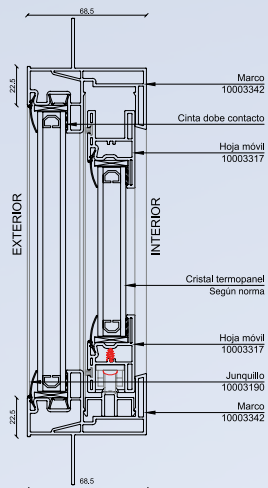

Detalle 2

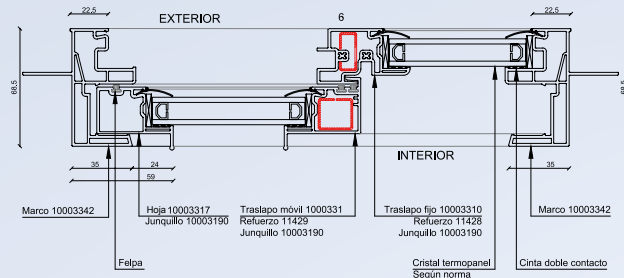

BUILDING A SUSTAINABLE HOME



RELIABILITY



INNOVATION



SUSTAINABILITY



LÍNEA SL-322

dck.



SUSTAINABILITY

INNOVATION

RELIABILITY



RELIABILITY



INNOVATION



SUSTAINABILITY



Estructura y
funcionalidad

• GUILLOTINA

Cristal monolítico

Detalle 1

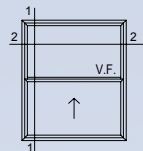
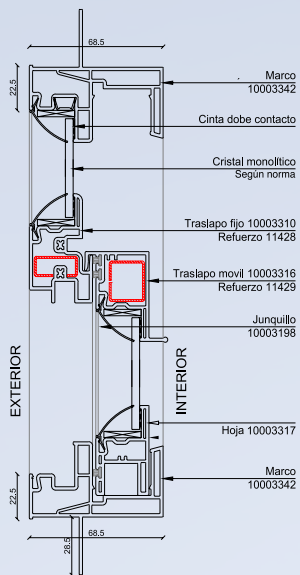

ACRISTALAMIENTO DESDE 4mm HASTA 16 mm.
INCLUYE ALETA PERIMETRAL.
DISEÑO DE 3 CÁMARAS.
SISTEMA DE CIERRE FELPA PERIMETRAL EN HOJA.
TRASLAPÓ FIJO Y MÓVIL REFORZADO.
CIERRE DE PESTILLO CENTRAL EN TRASLAPÓ MÓVIL.
PROFUNDIDAD CONSTRUCTIVA 68.5 mm.

VALIDAR MEDIDAS MÁXIMAS SEGÚN MANUAL TÉCNICO
Y DE FABRICACIÓN.

Detalle 2

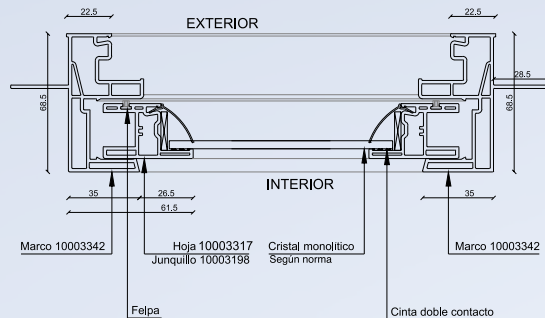

deceuninck

BUILDING A SUSTAINABLE HOME



RELIABILITY



INNOVATION



SUSTAINABILITY



LÍNEA SL-322

dck.

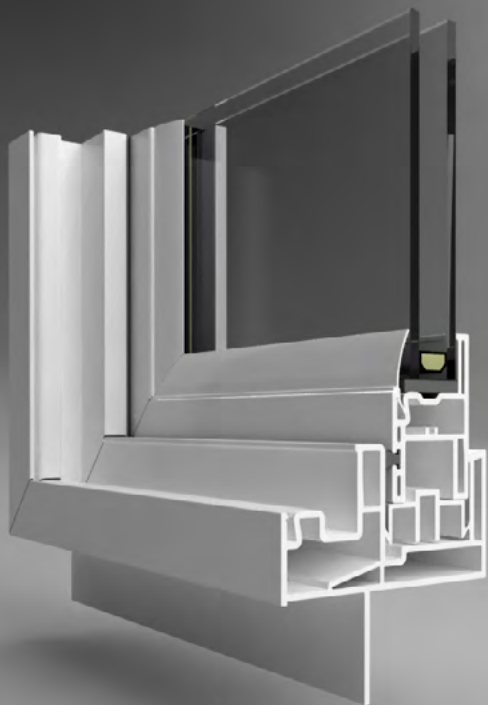

SUSTAINABILITY

INNOVATION

RELIABILITY



RELIABILITY



INNOVATION



SUSTAINABILITY



Estructura y
funcionalidad

• GUILLOTINA

Cristal termopanel

Detalle 1

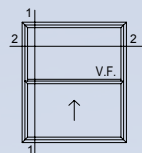
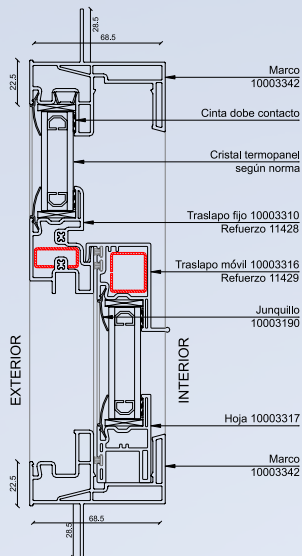

ACRISTALAMIENTO DESDE 4mm HASTA 16 mm.
 INCLUYE ALETA PERIMETRAL.
 DISEÑO DE 3 CÁMARAS.
 SISTEMA DE CIERRE FELPA PERIMETRAL EN HOJA.
 TRASLAPLO FIJO Y MÓVIL REFORZADO.
 CIERRE DE PESTILLO CENTRAL EN TRASLAPLO MÓVIL.
 PROFUNDIDAD CONSTRUCTIVA 68.5 mm.

VALIDAR MEDIDAS MÁXIMAS SEGÚN MANUAL TÉCNICO
 Y DE FABRICACIÓN.

Detalle 2

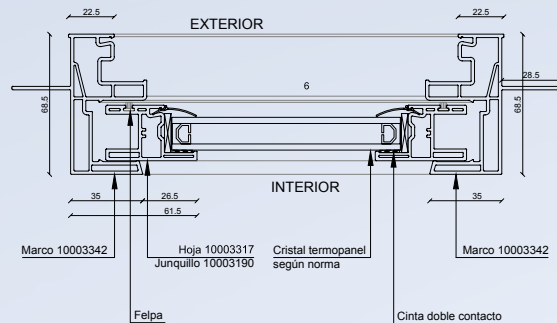

deceuninck

BUILDING A SUSTAINABLE HOME





LÍNEA DL-322

dck.

SUSTAINABILITY

INNOVATION

RELIABILITY



Estructura y funcionalidad

DL - 322

• CORREDERA DOBLE RIEL

Cristal monolítico

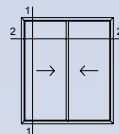

deceuninck

ACRISTALAMIENTO DESDE 4mm HASTA 16 mm.
DISEÑO DE 3 CÁMARAS.
SISTEMA DE CIERRE FELPA PERIMETRAL EN HOJAS.
TRASLAPO FIJO Y MÓVIL REFORZADO.
PROFUNDIDAD CONSTRUCTIVA 70.1 mm.
OPCIÓN DE RIEL ACLIPABLE.

VALIDAR MEDIDAS MÁXIMAS SEGÚN MANUAL TÉCNICO Y DE FABRICACIÓN.

Detalle 1

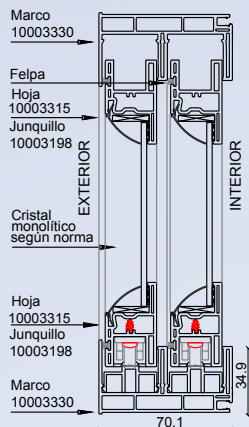

Detalle 2

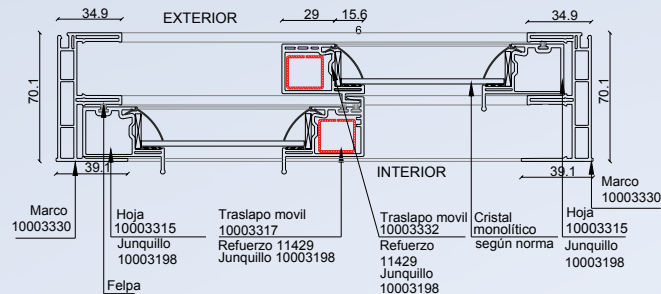

BUILDING A SUSTAINABLE HOME





LÍNEA DL-322

dck.

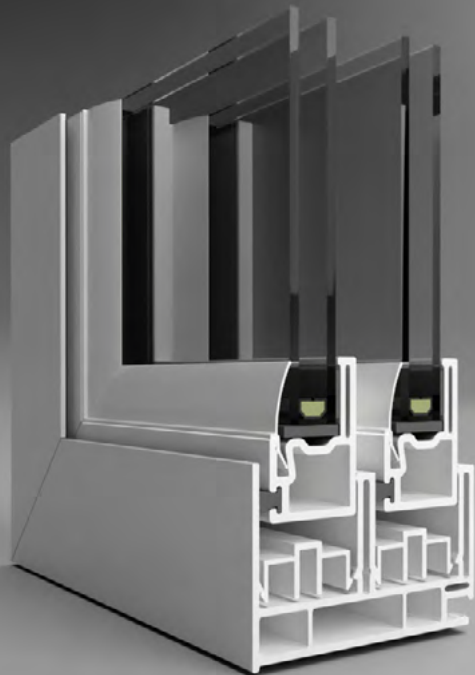

SUSTAINABILITY

INNOVATION

RELIABILITY



RELIABILITY



INNOVATION



SUSTAINABILITY



Estructura y funcionalidad

D L - 3 2 2

• CORREDERA DOBLE RIEL

Cristal termopanel

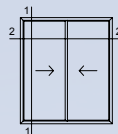

ACRISTALAMIENTO DESDE 4mm HASTA 16 mm.
DISEÑO DE 3 CÁMARAS.
SISTEMA DE CIERRE FELPA PERIMETRAL EN HOJAS.
TRASLAPO FIJO Y MÓVIL REFORZADO.
PROFUNDIDAD CONSTRUCTIVA 70.1 mm.
OPCIÓN DE RIEL ACLIPABLE.

VALIDAR MEDIDAS MÁXIMAS SEGÚN MANUAL TÉCNICO Y DE FABRICACIÓN.



deceuninck

Detalle 1

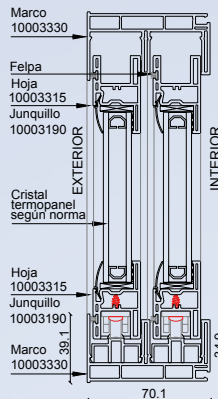

Detalle 2

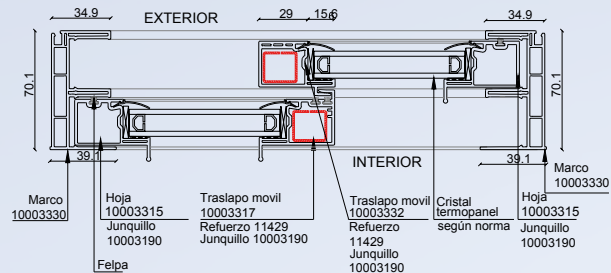

BUILDING A SUSTAINABLE HOME





LÍNEA DL-322

dck.

SUSTAINABILITY

INNOVATION

RELIABILITY



Estructura y funcionalidad

D L - 3 2 2

• CORREDERA TRIPLE RIEL

Cristal monolítico

Detalle 2

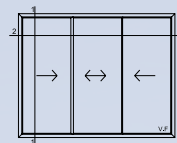
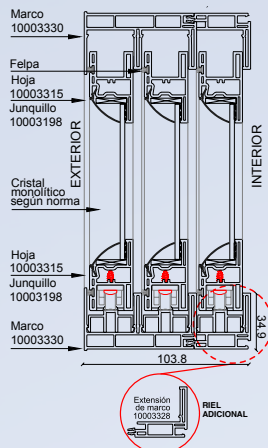

ACRISTALAMIENTO DESDE 4mm HASTA 16 mm.
 DISEÑO DE 3 CÁMARAS.
 SISTEMA DE CIERRE FELPA PERIMETRAL EN HOJAS.
 TRASLAPO FIJO Y MÓVIL REFORZADO.
 PROFUNDIDAD CONSTRUCTIVA 103.8 mm.
 OPCIÓN DE RIEL ACLIPABLE.

VALIDAR MEDIDAS MÁXIMAS SEGÚN MANUAL TÉCNICO Y DE FABRICACIÓN.

Detalle 1

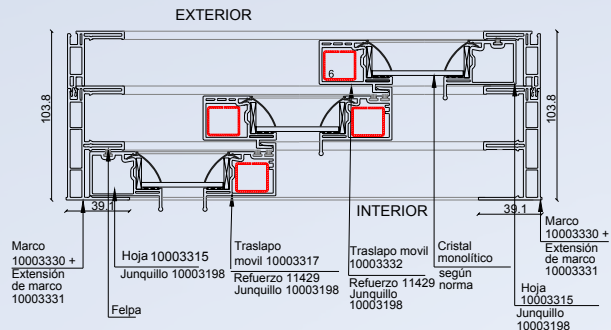

deceuninck

BUILDING A SUSTAINABLE HOME





LÍNEA DL-322

dck.

SUSTAINABILITY

INNOVATION

RELIABILITY



Estructura y funcionalidad

D L - 3 2 2

• CORREDERA TRIPLE RIEL

Cristal termopanel

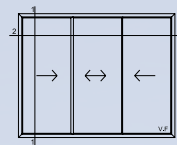

ACRISTALAMIENTO DESDE 4mm HASTA 16 mm.
DISEÑO DE 3 CÁMARAS.
SISTEMA DE CIERRE FELPA PERIMETRAL EN HOJAS.
TRASLAPÓ FIJO Y MÓVIL REFORZADO.
PROFUNDIDAD CONSTRUCTIVA 103.8 mm.
OPCIÓN DE RIEL ACLIPABLE.

VALIDAR MEDIDAS MÁXIMAS SEGÚN MANUAL TÉCNICO Y DE FABRICACIÓN.



deceuninck

Detalle 1

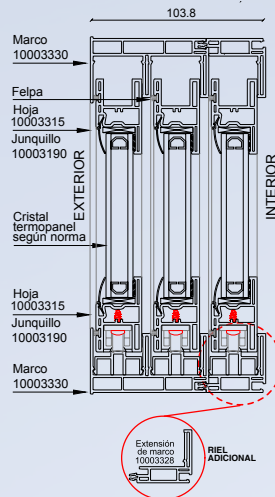

Detalle 2

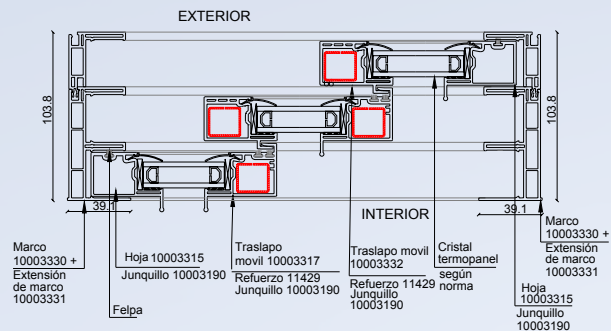

BUILDING A SUSTAINABLE HOME



EL PERFIL DECEUNINCK

1. Perfil hoja móvil de PVC

Con formulación tropical mix, el cual da una alta resistencia a la radiación UV.

2. Perfil marco primetral de PVC

Con formulación tropical mix, el cual da una alta resistencia a la radiación UV.

3. Cámaras múltiple

3, 4 y más cámaras para una mayor aislación.

4. Vidrio (acristalamiento)

Al ser una gran parte de la envoltura de su edificio, el vidrio es un elemento importante en su hogar.

El aislamiento eficaz del sonido y el calor depende en gran medida de buenas elecciones que se hagan con respecto al vidrio.

5. Junquillo

Con burletes coextruidos de fábrica.

6. Juntas TPE (Elastómeros Termoplásticos)

Deceuninck ha desarrollado un innovador y reciclable burlete de TPE, montado de fábrica en nuestros perfiles para proporcionar el mejor sistema de sellado disponible, minimizando al máximo la filtración de aire y el tiempo de fabricación.

7. Refuerzos de acero

Los perfiles de refuerzo de acero galvanizado especialmente diseñados están disponibles en varias opciones de espesor.

Esto nos permite minimizar la deflexión de la ventana por acción del viento donde sea necesario, adaptándose mejor a sus condiciones locales.

8. Film Protector

Los perfiles de PVC Deceuninck se suministran con una película protectora ajustada de fábrica para minimizar cualquier rasguño o imperfecciones durante el tránsito o el montaje.

9. Sistema de Herrajes

Deceuninck tiene una excelente gama de accesorios, como manillas y herrajes, para proporcionar una óptima operabilidad y seguridad a todos los tipos y tamaños de apertura.

Su fabricación en acero inoxidable permite tener mayor resistencia a climas severos y regiones costeras. Además cuenta con efectivos cierres de multipunto que permiten mayor seguridad y estanqueidad a sus ventanas.

10. Colores

Deceuninck ofrece una variedad de 16 diferentes colores y texturas para nuestros sistemas de puertas y ventanas.

Nuestros sistemas de Ventanas y puertas de PVC se fabrican con tecnología avanzada y proporcionan un excelente nivel de aislamiento acústico y térmico, logrando los más altos estándares de calidad disponibles. Puede disfrutar libremente de tus ventanas y tu vida desde la comodidad de su hogar.

Todos los perfiles de Deceuninck son libres de plomo y son estabilizados con Calcio-Zinc el cual no daña el medio ambiente.

Nuestra Declaración de Producto Ambiental (EPD) está orgullosamente certificada por IBU, asegurando que Deceuninck es la opción correcta para la elección de sus puertas y ventanas.

GAMA DE COLORES

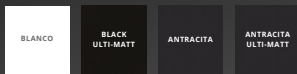
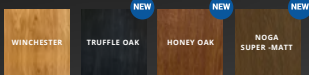
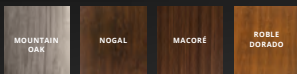

Diseño y Tecnología

dck.



 [@deceuninck.co](https://www.instagram.com/deceuninck.co)

 [Deceuninck Colombia](https://www.facebook.com/DeceuninckColombia)

 [Deceuninck Colombia](https://www.linkedin.com/company/DeceuninckColombia)

 [Deceuninck](https://www.youtube.com/Deceuninck)

© 2023 Deceuninck. Todos los derechos quedan reservados, la presente obra debe ser usada solo por personal autorizado, la copia o apropiación indebida del material de la presente obra queda prohibida.

www.deceuninck.co